

Ältech

Installationsmaterial Kyla



Måttangivelser

Kanalsystem

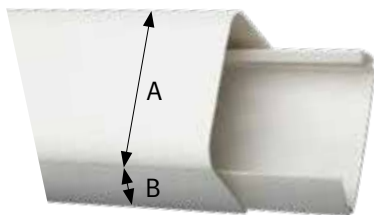

Kanal Split

En helt täckt kanal med snabbfäste på undersidan för att säkerställa att ingen smuts kommer in under installationen.

Material: Robust PVC, stötsäker och självsläckande (klass 1).

UV-beständig.

Arbetstemperatur: från -20 °C till +70 °C.

Färg: RAL 9001.

Längd: 2 m.

Art nr	Beskrivning	Mått A mm	Mått B mm
K5223100	Längd 2 m	60	45
K5223102	Längd 2 m	80	60
K5223104	Längd 2 m	110	75
K5223106	Längd 2 m, med skyddsfilm	80	60
K5223107	Längd 2 m, med skyddsfilm	110	75

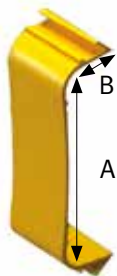

Fastklämma tillverkad i PP för installation inne i kanalen, håller rör och slangar på plats.

Art nr	Mått A mm	Mått B mm
K5223110	60	45
K5223112	80	60
K5223114	110	75

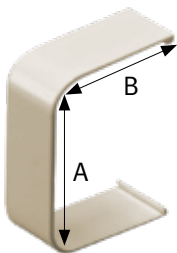

Anslutningskåpa för att förbinda kanalerna med varandra.

Art nr	Mått A mm	Mått B mm
K5223120	60	45
K5223122	80	60
K5223124	110	75

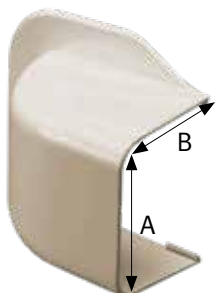

Väggadapter som försluter kanalen efter installation. Med bred ram.

Art nr	Mått A mm	Mått B mm
K5223150	60	45
K5223152	80	60
K5223154	110	75

Kanalsystem

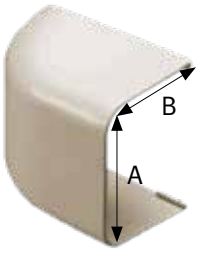

Ändhölje som försluter kanalen efter installation.

Art nr	Mått A mm	Mått B mm
K5223140	60	45
K5223142	80	60
K5223143	100	75

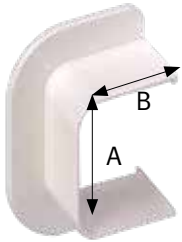

Väggkåpa som täcker genomföring i vägg efter installation.

Art nr	Mått A mm	Mått B mm
K5223130	60	45
K5223132	80	60
K5223133	100	75

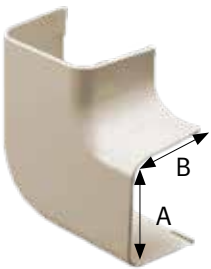

Flatbøj 90° som förbinder två kanaler med varandra vid riktningssändring.

Art nr	Mått A mm	Mått B mm
K5223180	60	45
K5223182	80	60
K5223184	110	75

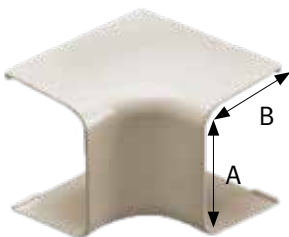

90° böj för invändiga hörn.

Art nr	Mått A mm	Mått B mm
K5223160	60	45
K5223162	80	60
K5223164	110	75

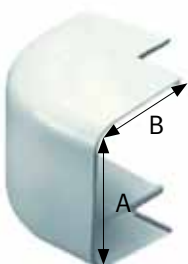

90° böj för utvändiga hörn.

Art nr	Mått A mm	Mått B mm
K5223170	60	45
K5223172	80	60
K5223174	110	75

Kanalsystem

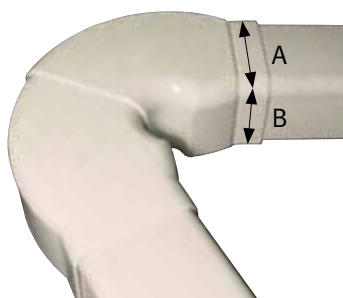

Justerbar flatbøj som kan justeras mellan 45° och 135°.

Art nr	Mått A mm	Mått B mm
K5223217	60	45
K5223218	80	60

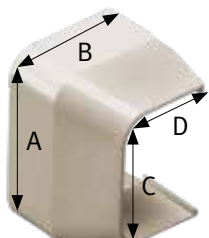

Reducerbøj som förbinder två kanaler i olika storlek med varandra.

Art nr	Mått A mm	Mått B mm	Mått C mm	Mått D mm
K5223190	80	60		
K5223192	110	75		

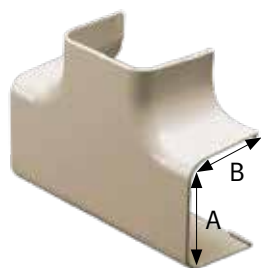

T-stycke för riktningsändring av kanalerna.

Art nr	Mått A mm	Mått B mm
K5223200	80	60
K5223202	110	75

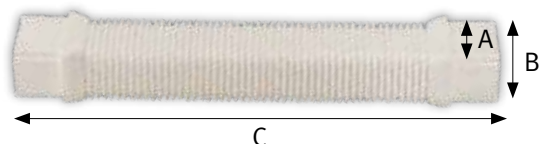

Flexibelt ledskikt som underlättar installation av kanaler vid hinder som exempelvis hängrännor.

Art nr	Mått A mm	Mått B mm	Mått C mm
K5223210	60	45	598
K5223212	80	60	515

Dränerings slang



Korrugerad kondensslang i högkvalitets-PP, stabiliserad mot UV-strålning. Slangen har två invändiga och två utvändiga anslutningar, med diameter 16-18 mm, på 100 cm intervall.

Art nr	Beskrivning	Mått A Ø mm
K5223241	Längd: 50 meter	16, 18, 20



Flexibel kondensslang i vit PVC.

Art nr	Beskrivning	Mått A Ø mm
K5223225	Längd: 30 meter	16
K5223226	Längd: 30 meter	18

Konsoler och markstativ

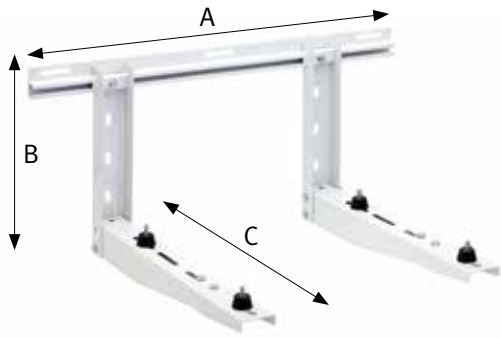

Väggstativ HD (heavy duty). Väggstativet används för större anläggningar, upp till 300 kg.

Material: Lackerat galvaniserat stål.

Färg: RAL 9002.

Art nr	Belastning kg	Mått A mm	Mått B mm	Mått C mm
K5223250	Max 300 kg	960	400	600-640

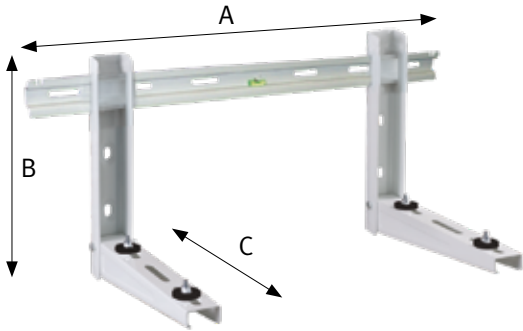

Väggkonsol med väggskena och nivåpass. Installation och justering av avstånd görs snabbt och enkelt. Justerbar väggskena i nylonfiber och självjusterande basplatta i NBR-gummi för bästa passform mot väggen. Levereras komplett med nivåpass, fästskruvar, plugg och väggskena.

Material: Lackerat galvaniserat stål.

Färg: RAL 9002.

Art nr	Belastning kg	Mått A mm	Mått B mm	Mått C mm
K5212000	70 + 70	800	400	450
K5212005	90 + 90	800	400	480

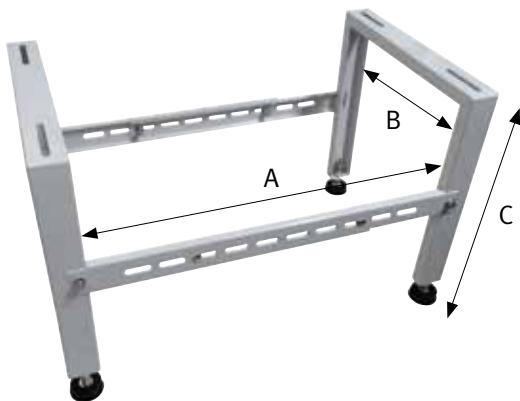

Markstativ med justerbar längd och ställbara vibrationsdämpande fötter. Konstruktion av korrosionsskyddat lackerat stål. Monteras ihop mycket smidigt tack vare svetsade gavlar. Justerbar installationslängd från 450 mm till 790 mm.

Art nr	Belastning kg	Mått A mm	Mått B mm	Mått C mm
K5212100	Max 220	450 - 790	420	400
K5212122	Max 220	450 - 790	500	400

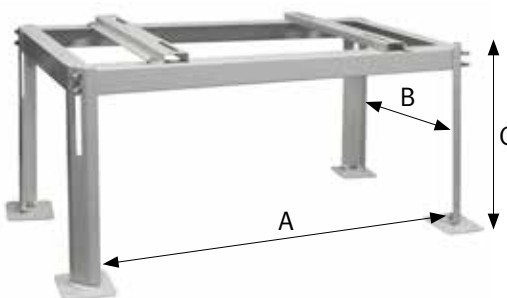

Pulverlackerat markstativ A48 med ställbar installationsbredd och justerbar höjd.

Art nr	Mått A mm	Mått B mm	Mått C mm
K5212007	850	380 - 480	400

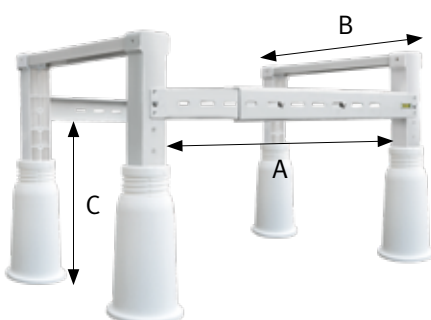

Markstativ med justerbar längd och stora höj- och sänkbara fötter. Höjden kan justeras från 350 till 500 mm. Justerbar installationslängd från 650 mm till 800 mm.

Art nr	Belastning kg	Mått A mm	Mått B mm	Mått C mm
K5212120	Max 200 Max 180	650 800	450 450	350 500

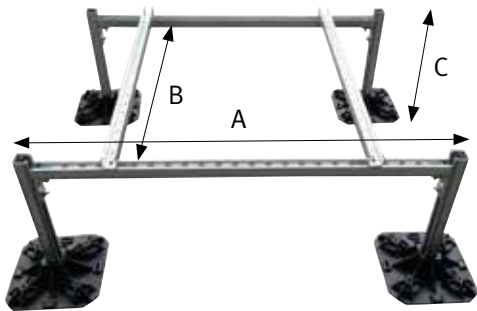

Markstativ Rhino. Kraftigt och galvaniserat markstativ lämpad för större aggregat. 41 x 41 mm stålprofiler. Levereras med vibrationsdämpande fötter.

Art nr	Belastning kg	Mått A mm	Mått B mm	Mått C mm
K5212150	Max 460	1 000	1 200	500
K5212152	Max 700	2 000	1 200	1 500
K5212154	Max 950	3 000	1 200	1 500

Vibrationsdämpare

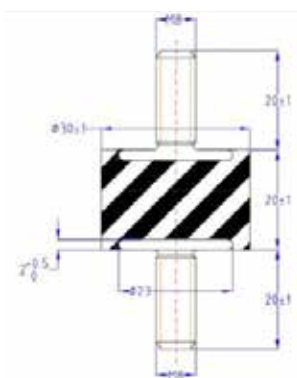

Svart cylinderformad gummidämpare i naturgummi, levereras i 4-pack. Kompletterad med brickor och muttrar (M8).

Art nr	Beskrivning
K5212350	Mjuka, rekommenderad maxbelastning, 30-60 kg, M8

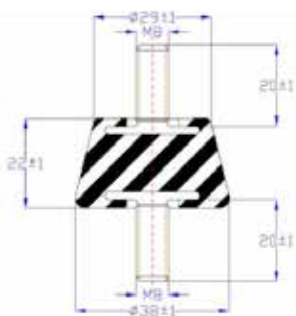

Koniska gummidämpare, levereras i 4-pack. Kompletterad med brickor och muttrar (M8).

Art nr	Beskrivning
K5212300	Mjuka, rekommenderad maxbelastning 50 kg, M8
K5212305	Hårda, rekommenderad maxbelastning 100 kg, M8

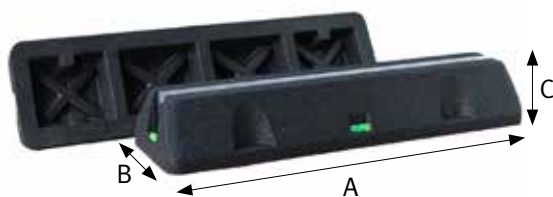

Vibrationsdämpare av vulkaniserad SBR (UV-resistent) med en kanal av aluminium. Används för att stödja luftkonditioneringsaggregat, rörledningar och kabelrännor. Levereras komplett med fästskruvar och vattenpass för en korrekt installation. Klarar temperaturer mellan -40 °C och +80 °C.

Art nr	Belastning kg	Mått A mm	Mått B mm	Mått C mm
K5212342	160	250	160	90
K5212346	180	450	160	90
K5212347	200	600	160	90
K5212348	220	1 000	160	90

Installationskit



Ett komplett installationskit för luft-luft värmepump som innehåller följande:
Isolerade kylrör med flänsmutter, konsol för väggmontage, vibrationsdämpare för aggregat, väggenomföring för rör samt korrigerad slang för kondensavlopp.

Art nr	Produkt
521003	1/4"-3/8", rörlängd 3 m
521005	1/4"-3/8", rörlängd 5 m
521007	1/4"-3/8", rörlängd 7 m

Dräneringstråg



Däneringstråg i pvc plast med inbyggd folievärmare och integrerad termostat, som slår på automatiskt vid +3 °C och av vid 13 °C. Hållare till dräneringstråg medföljer, som kan hängas på stativet.
Värmetoleransen ligger på +/- 3 °C.

Storlek: 790 x 390 mm.
Effekt: 200 Watt.

Art nr	Produkt
K5212341	230 V, med automatisk termostat

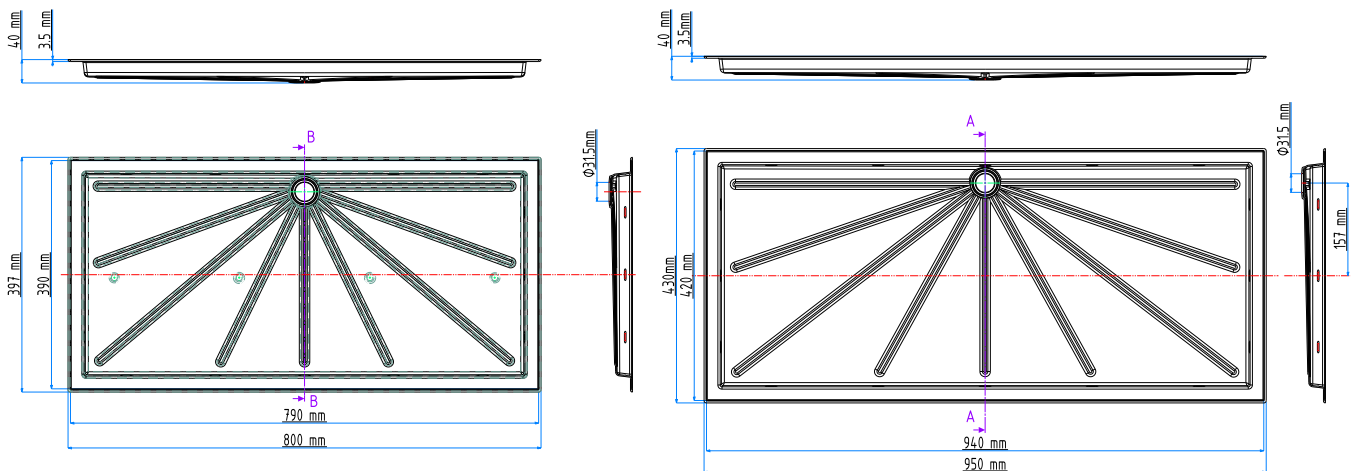

Trågvärmare och takskydd

Trågvärmare



Vattentät trågvärmare för montage på medföljande dräneringstråg. Den integrerade termostaten slår automatiskt på uppvärmning när temperaturen går under +5 °C. För att kabeln ska verka så effektivt som möjligt, säkerställ att den rundade delen av termostaten placeras i rätt läge för att läsa av korrekt temperatur. Effekt: 40 W/meter. Dräneringstråg i galvaniserat stål, 850 x 390 mm.

Art nr	Beskrivning	Mått L mm	Mått P mm
K5212340	Längd: 3 m, 230 V, med automatisk termostat	850	390

Takskydd

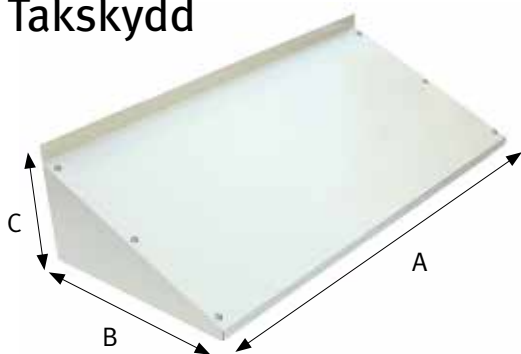

Takskydd för väggmontage. Skyddar värmepumpens utedel mot snö och smuts vilket ökar anläggningens driftsäkerhet och effektivitet.

Art nr	Mått A mm	Mått B mm	Mått C mm
K5212006	1 000	450	210